

# Troll Nursery

## LUKAS SOFA

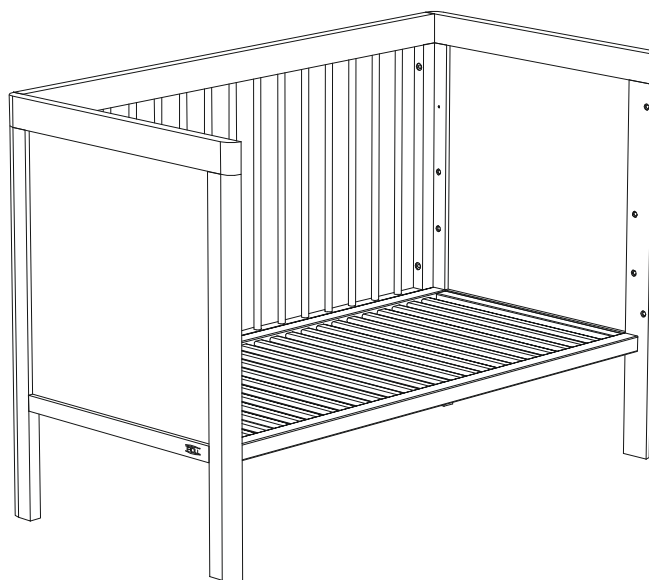
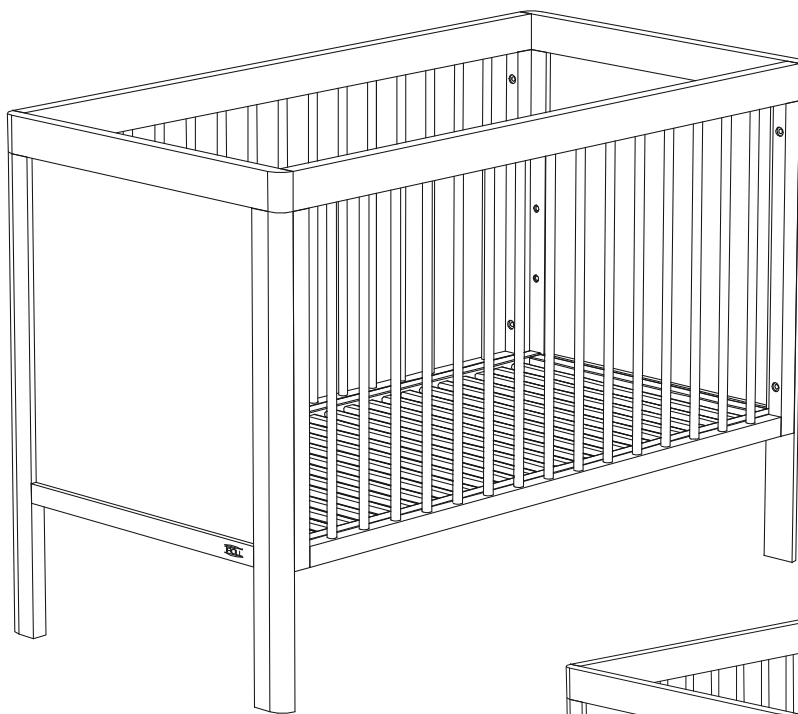

ENG: This Product are made and tested for Domestic use only.

SE: Denna produkt är gjord och testad endast för hushållsbruk.

NO: Dette produktet er laget og testet kun for innenlandsbruk.

FI: Tämä tuote on valmistettu ja testattu vain kotitalouskäyttöön.

DK: Dette produkt er kun lavet og testet til husholdningsbrug.

DE: Dieses Produkt wurde nur für den Hausgebrauch hergestellt und getestet.

FR: Ce produit est fabriqué et testé pour un usage domestique uniquement.

NL: Dit product is alleen gemaakt en getest voor huishoudelijk gebruik.

LT: Šis gaminys pagamintas ir išbandytas tik buitiniam naudojimui.

EE: See toode on valmistatud ja testitud ainult koduseks kasutamiseks.

LV: Šis produkts ir izgatavots un pārbaudīts tikai lietošanai mājāsaimniecībā.

PL: Ten produkt jest wytwarzany i testowany wyłącznie do użytku domowego.

CS: Tento produkt je vyroben a testován pouze pro domácí použití.

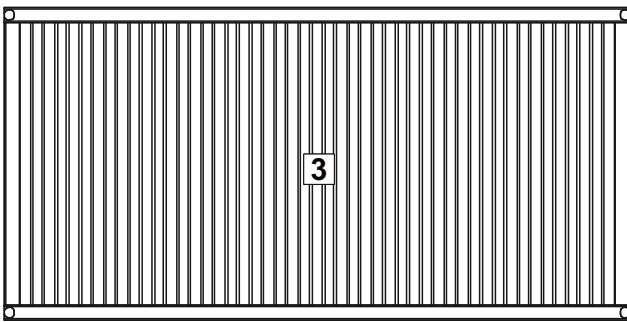
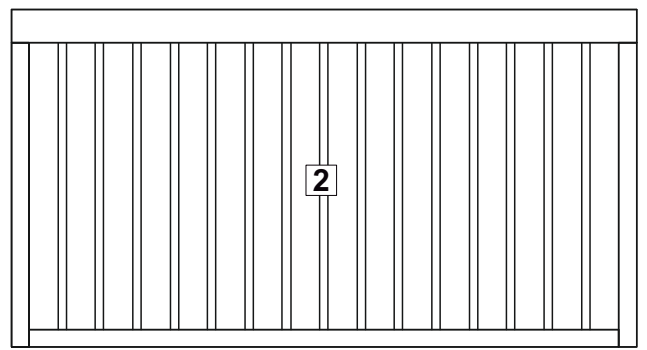
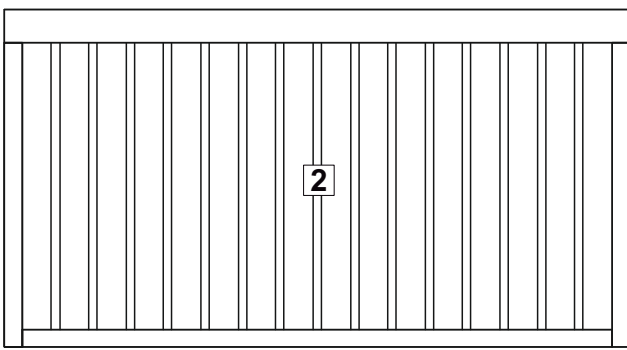
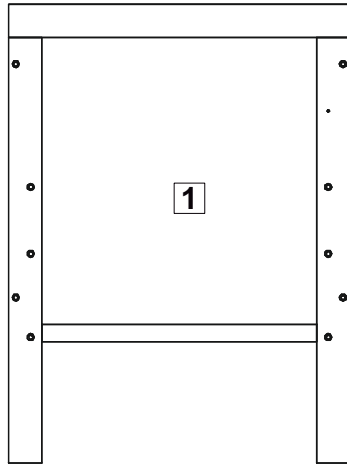
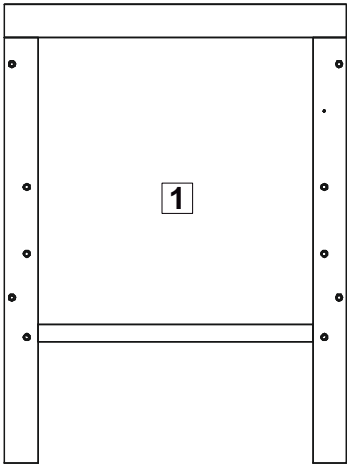

Ⓐ = 8  
45 mm

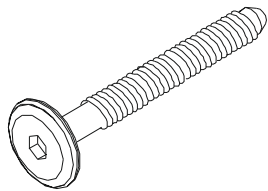

Ⓒ = 1

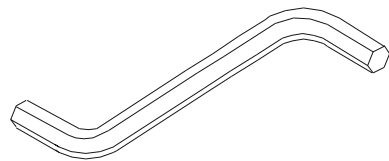

Ⓑ = 4

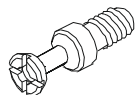

**TOOLS REQUIRED (not included)**

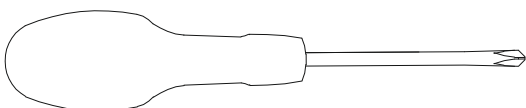

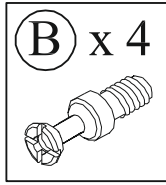
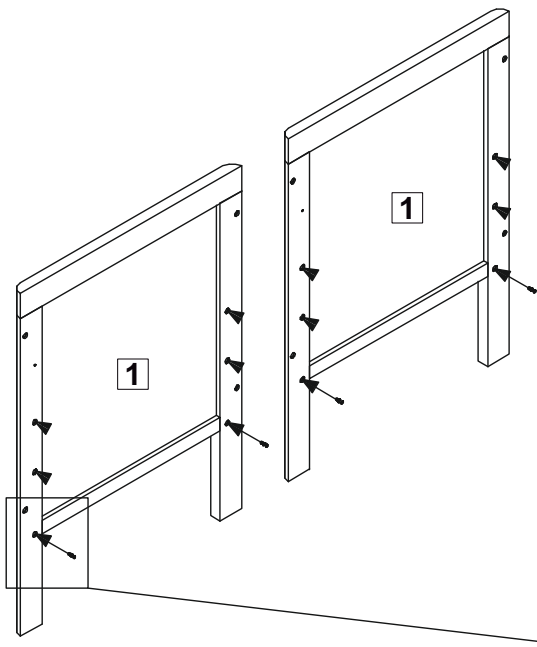

1

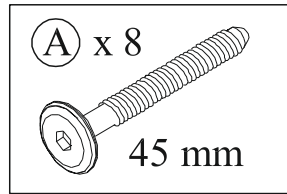
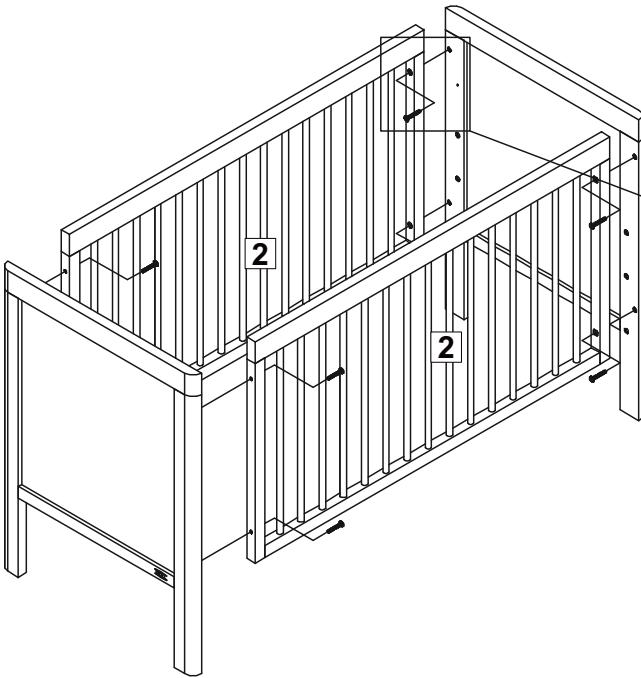
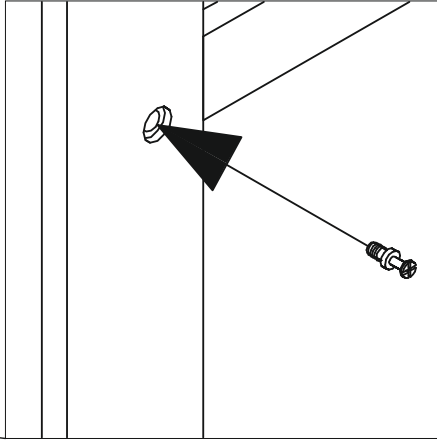

2

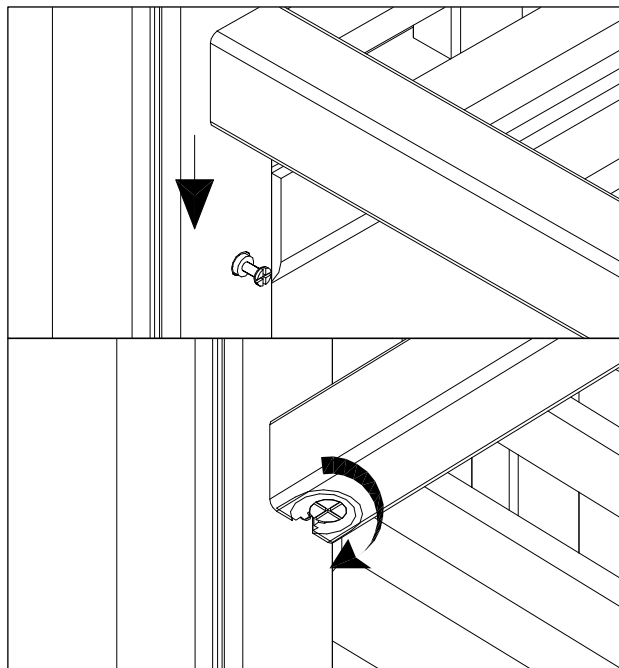
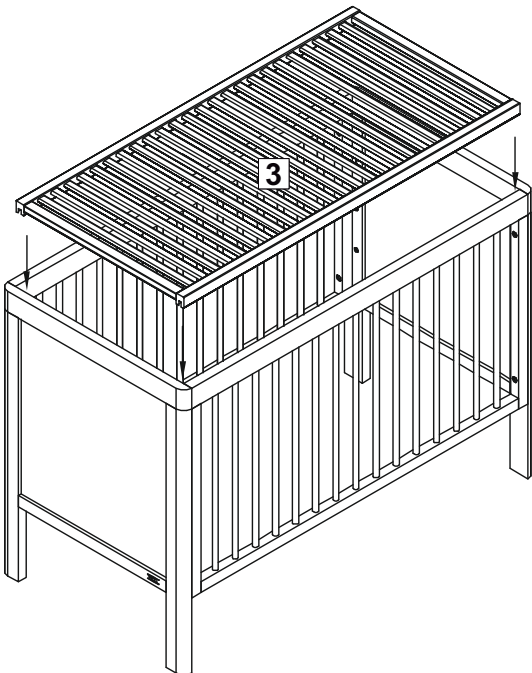
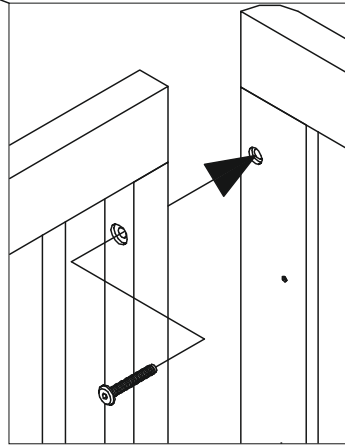

3



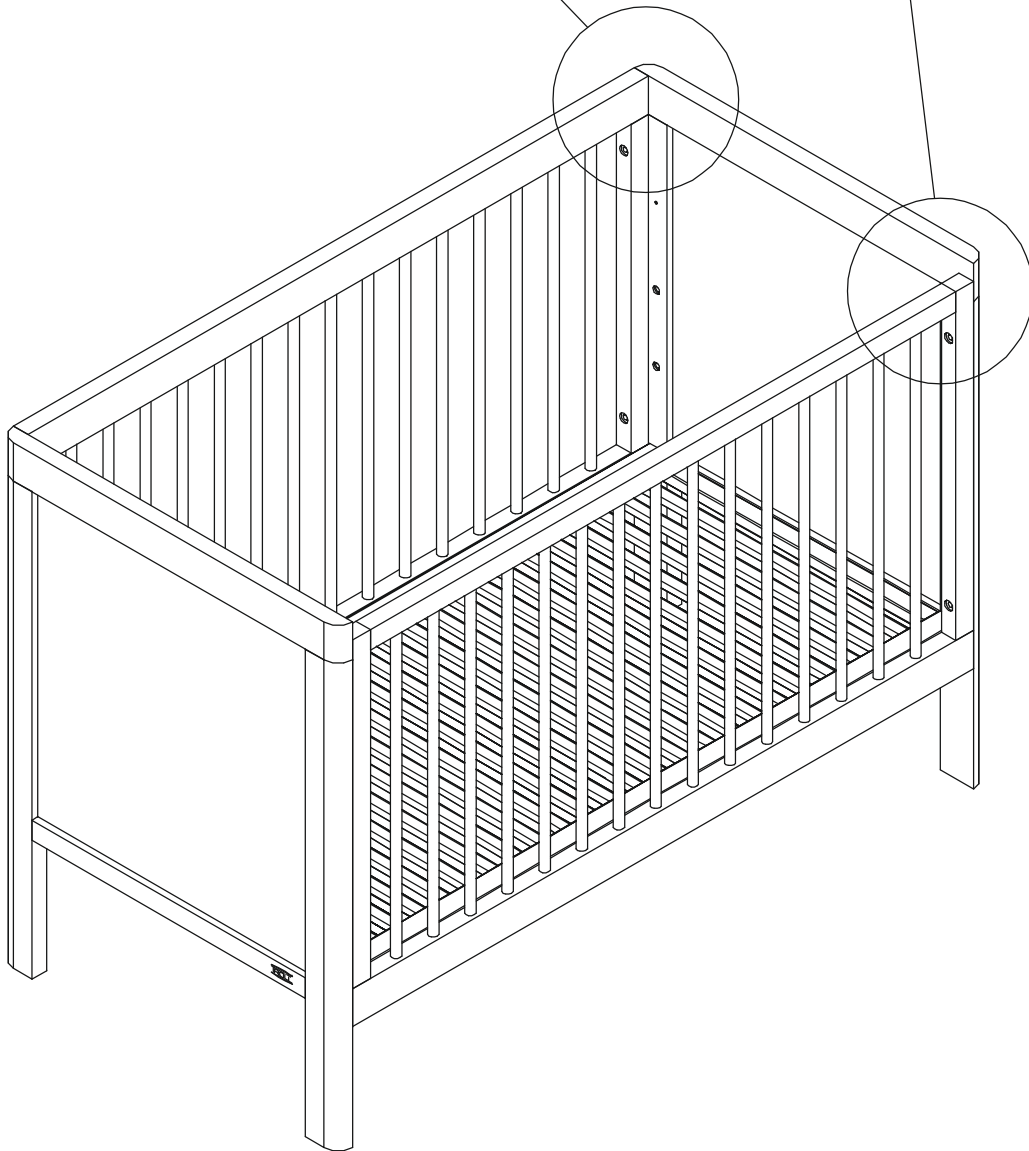
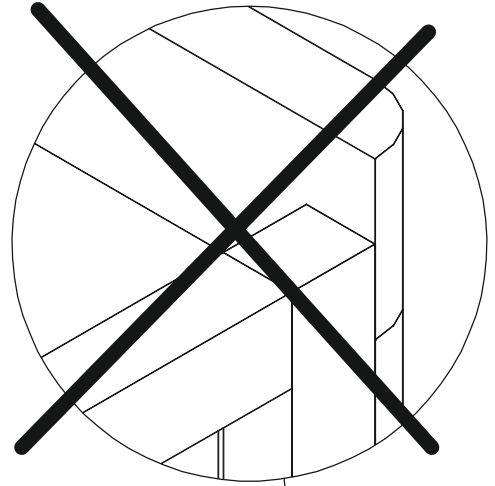
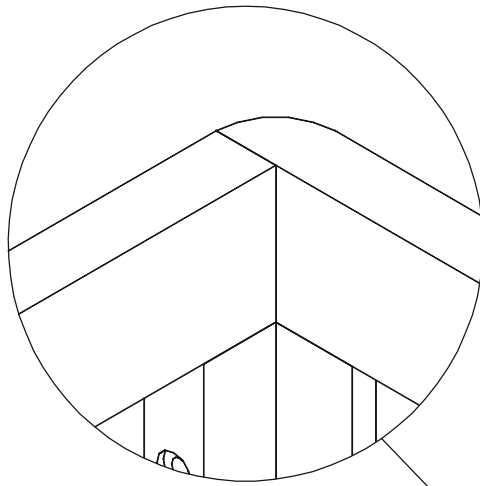

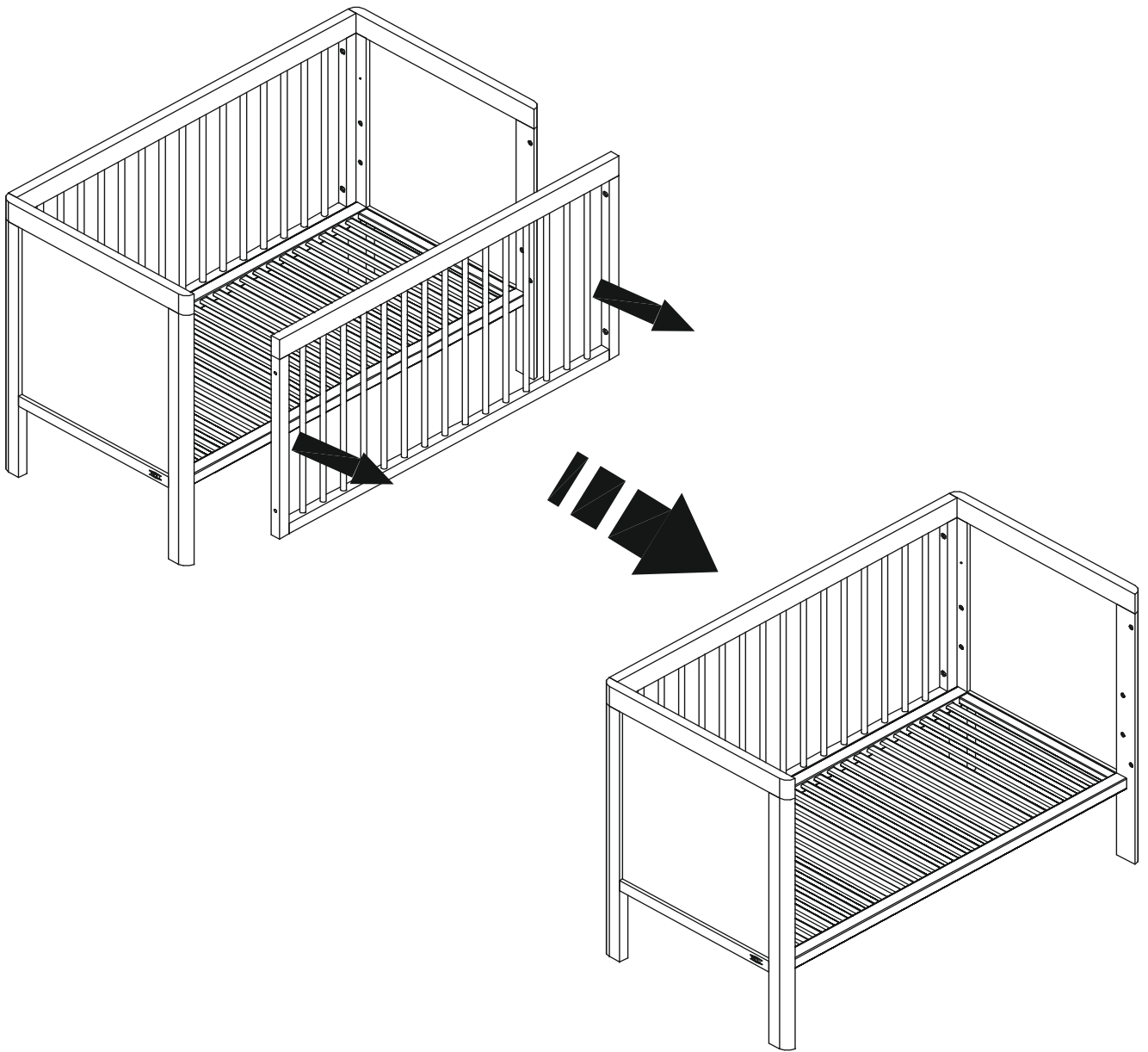

# IMPORTANT RETAIN FOR FUTURE REFERENCE READ CAREFULLY

Your child's safety is your responsibility.

Remove all parts from packaging and check against the parts list.

Do not discard any packaging until you are sure you have all parts and the pack of fittings.

You will find it easier to assemble the cot if a second adult is available to help you.

**WARNING :** Be aware of the risk of open fires and other sources of strong heat, such as electric bar fires, gas fires etc in the near vicinity of the cot.

**WARNING :** Do not use if any part of the cot is broken, torn or missing and use only spare parts approved by the manufacturer.

**WARNING :** Do not leave anything in the cot or place close to another product, which could provide a foothold or present a danger of suffocation or strangulation e.g. strings, blind/curtain cords etc.

**WARNING :** Do not use more than one mattress in the cot.

**WARNING:** Cot is ready to use, only when the locking mechanism are engaged and please check carefully that they are fully engaged before using the cot.

**WARNING:** If you leave the child unattended in the cot, always make sure that the movable side is closed.

One end of the cot has a mark indicating the maximum height of the mattress.

The thickness of the mattress must not reduce the internal depth from mattress surface to top of the cot side above it to less than 500 mm in the lowest position and 200 mm in the highest position of the mattress base.

The lowest mattress base positions is the safest and should always be used as soon as the baby is old enough to sit up.

Mattress base length and width shall be such that the gap between the mattress and the sides and ends does not exceed 30mm.

The recommended mattress size for the cot is 120 x 60 cm and maximum thickness 10 cm.

Check regularly to ensure that all the components are secure and retighten as necessary.

To prevent injury from falls, when the child is able to climb out of the cot, the cot shall no longer be used for that child.

To clean use a damp cloth, avoiding the use of strong detergents or abrasives.

The illustrations in these instructions are to be used as a guide only

Conforms to EN 716-1&2:2017

Made in Latvia

# VIKTIG RETAIN FÖR FRAMTIDA REFERENS LÄS NOGGRANT

Ditt barns säkerhet är ditt ansvar.

Ta bort alla delar från förpackningen och kontrollera mot dellistan.

Kassera inte förpackningar tills du är säker på att du har alla delar och fästanordningen.

Du kommer att hitta det lättare att montera barnsäng om en andra vuxen är tillgänglig för att hjälpa dig.

**VARNING:** Var medveten om risken för öppen eld och andra starka värmekällor, t.ex. elektriska barbränder, gasbränder etc i närheten av spjålsängen.

**VARNING:** Använd inte om någon del av barnsängen är trasig, sönderdelad eller saknas och endast använda reservdelar godkänd av tillverkaren.

**VARNING:** Lämna inte något i barnsängen eller placera dig nära en annan produkt, vilket kan tillhandahålla fotfäste eller uppvisa en risk för kvävning eller strypning, t.ex. strängar, blindor / gardinband etc.

**VARNING:** Använd inte mer än en madrass i barnsängen.

**VARNING:** Spjålsäng är klar att användas, endast när låsningsmekanismen är inkopplad och kontrollera försiktigt att de är helt förlovade innan du använder spjålsängen.

**VARNING:** Om du lämnar barnet oövervakat i barnsängen, kontrollera alltid att den rörliga sidan Stängt.

Ena änden av spjålsängen har ett märke som anger maximal höjd på madrassen.

Madrassens tjocklek får inte minska det inre djupet från madrassytan till Överst på babysidan ovanför den till mindre än 500 mm i lägsta läge och 200 mm i madrassens högsta läge.

De lägsta madrassbaspositionerna är säkraste och bör alltid användas så snart som älskling är gammal nog att sitta upp.

Madrassens baslängd och bredd ska vara sådan att klyftan mellan madrassen och sidor och ändar överstiger inte 30mm.

Den rekommenderade madrassens storlek för barnsäng är 120 x 60 cm och max tjocklek 10 cm.

Kontrollera regelbundet för att säkerställa att alla komponenter är säkra och dra åt vid behov.

För att förhindra skador från fall, när barnet kan klättra ur barnsängen, ska spjålsängen inte längre användas för det barnet.

Att rengöra använd en fuktig trasa, undvik användning av starka tvättmedel eller slipmedel.

Illustrationerna i dessa instruktioner ska endast användas som vägledning

Överensstämmer med EN 716-1&2:2017

Gjord i Lettland

Troll Nursery

# VIKTIG

# BEHOLD FOR FREMTIDIG REFERANSE

# LES NØYE

Barnets sikkerhet er ditt ansvar.

Ta alle delene ut av emballasjen og sjekk mot delelisten.

Ikke kast emballasjen før du er sikker på at du har alle delene og pakken med beslag.

Det er lettere å montere barneseng hvis en annen voksen er tilgjengelig for å hjelpe deg.

**ADVARSEL:** Vær oppmerksom på risikoen for åpen ild og andre kilder til sterk varme, for eksempel elektriske barer, gass ild osv. i nærheten av barneseng

**ADVARSEL:** Ikke bruk hvis noen av deler av barnesengen er ødelagt, revet eller mangler, og bruk kun reservedeler som produsenten har godkjent.

**ADVARSEL:** Ikke legg noe i barnesengen eller plasser det i nærheten av et annet produkt som kan gi fotfeste eller utgjøre en fare for kvelning, f.eks. strenger, persienne / gardinsnor etc.

**ADVARSEL:** Ikke bruk mer enn en madrass i barnesengen.

**ADVARSEL:** Barneseng er klar til bruk bare når låsemekanismen er fikset, og kontroller nøye at den er helt fikset før du bruker barnesengen.

**ADVARSEL:** Hvis du lar barnet være uten tilsyn i barnesengen, må du alltid sørge for at den bevegelige siden er lukket.

Den ene enden av barnesengen har et merke som indikerer madrassens maksimale høyde.

Madrassens tykkelse må ikke redusere den indre dybden fra madrassoverflaten til toppen av barnesengen over den til mindre enn 500 mm i laveste posisjon og 200 mm i høyeste madrassbunnposisjon.

Den laveste madrassbunnposisjonen er den tryggeste og bør alltid brukes så snart babyen er gammel nok til å sette seg.

Madrassens lengde og bredde skal være slik at gapet mellom madrassen og sider og ender overstiger ikke 30 mm.

Anbefalt størrelse til madrass for barneseng er 120 x 60 cm og maksimal tykkelse 10 cm.

Kontroller regelmessig for å sikre at alle komponentene er sikre og stram til etter behov.

Når barnet klarer å klatre ut av barnesengen, skal barneseng ikke lenger brukes til barnet for å forhindre skader fra fall.

For å rengjøre, bruk en fuktig klut, og unngå bruk av sterke vaskemidler eller skure-midler.

Bilder i denne bruksanvisningen skal kun brukes som en veiledning

I samsvar med EN 716-1&2:2017

Produsert i Latvia

Troll Nursery



# TÄRKEÄ SÄILYÄ TULEVAA KÄYTTÖÄ VARTEN LUE HUOLELLISESTI

Lapsesi turvallisuus on sinun vastuullasi.

Ota kaikki osat pakkauksesta ja vertaa ne osaluetteloon.

Älä hävitä pakkausta ennen kuin olet varma, että sinulla on kaikki osat ja asennustarvikkeet.

Pinnasängyn kokoaminen on helpompaa, jos toinen aikuinen voi olla apuna.

**VAROITUS:** Älä aseta pinnasänkyä avotulen, avotakan, kaasutakan tai muun lämmönlähteen läheisyyteen.

**VAROITUS:** Älä käytä pinnasänkyä, jos jokin osa on rikkoutunut, lähtenyt irti tai puuttuu, ja käytä vain valmistajan hyväksymiä varaosia.

**VAROITUS:** Älä aseta pinnasänkyä sellaisen esineen läheisyyteen, joka voi aiheuttaa tukehtumis- tai kuristumisvaaran, esim. verhojen/rullaverhojen narujen tai johtojen läheisyyteen.

**VAROITUS:** Käytä pinnasängyssä vain yhtä patjaa.

**VAROITUS:** Tarkasta huolellisesti ennen pinnasängyn käyttöä, että lukitusmekanismi on lukittu. Sänkyä voi käyttää vain lukitusmekanismin ollessa lukittuna.

**VAROITUS:** Jättäessäsi lasta pinnasänkyyn ilman valvontaa, jätä sänky lukittuun asentoon.

Pinnasängyn toisessa päässä on patjan maksimikorkeuden osoittava merkintä.

Patjan paksuus määräytyy siten, että korkeus patjan pinnasta pinnasängyn yläreunaan on oltava vähintään 500 mm pohjan ollessa alimmalla tasolla ja 200 mm pohjan ollessa ylimmällä tasolla.

Pohjan alin taso on turvallisin ja se on käytettävä aina, kun lapsi oppii istumaan.

Patjan tulisi olla enintään 30 mm lyhyempi kuin sängyn pituus ja leveys.

Suosittelava patjan koko: 120 x 60 cm, patja saa olla korkeintaan 10 cm paksu.

Kaikki asennustarvikkeet on aina kiristettävä kunnolla ja varmistettava, etteivät ruuvit ole löysällä.

Kun lapsi oppii kiipeämään pinnasängystä, ei kyseinen lapsi voi enää käyttää sitä.

Puhdista tuotetta kostealla liinalla, vältä voimakkaiden puhdistusaineiden tai hioma-aineiden käyttöä.

Tämän käyttöohjeen kuvat ovat vain ohjeellisia.

Täyttää EN 716-1&2:2017 standardia

Valmistettu Latviassa

# VIGTIG

# RETAIN FOR FREMTIDEN REFERENCE

# LÆS OMHYGGELIGT

DK:

Dit barns sikkerhed er dit ansvar.

Fjern alle dele fra emballagen og kontroller mod dellisten.

Kassér ikke nogen emballage, før du er sikker på, at du har alle dele og pakningen af beslag.

Du vil finde det nemmere at samle barnesengen, hvis en anden voksen er til rådighed for at hjælpe dig.

**ADVARSEL:** Vær opmærksom på risikoen for åben ild og andre kilder til stærk varme, f.eks. elektriske barbrande, gasbrande mv i nærheden af barneseng.

**ADVARSEL:** Anvend ikke, hvis en del af barnesengen er brudt, revet eller mangler, og brug kun reservedele godkendt af fabrikanten.

**ADVARSEL:** Forlad ikke noget i barneseng eller læg tæt på et andet produkt, hvilket kunne tilvejebringe et fodfæste eller frembyde en fare for kvælning eller stramning, f.eks. strygere,blinde / gardin ledninger mv

**ADVARSEL:** Brug ikke mere end en madras i barneseng.

**ADVARSEL:** Barneseng er klar til brug, kun når låsemekanismen er i indgreb, og kontroller venligst omhyggeligt, at de er fuldt forlovet, før de bruger barneseng.

**ADVARSEL:** Hvis du forlader barnet uden opsyn i barneseng, skal du altid sørge for at den bevægelige side er lukket.

Den ene ende af barnesengen har et mærke, der angiver den maksimale højde på madrassen.

Madrassens tykkelse må ikke reducere den indre dybde fra madrassens overflade til toppen af barnesiden over den til mindre end 500 mm i den laveste position og 200 mm i højeste position af madrassen base.

Den laveste madrassens basispositioner er den sikreste og skal altid bruges så snart som baby er gammel nok til at sidde op.

Madrassens bundlængde og bredde skal være sådan, at afstanden mellem madrassen og sider og ender overstiger ikke 30mm.

Den anbefalede madras størrelse til barneseng er 120 x 60 cm og maksimal tykkelse 10 cm.

Kontroller regelmæssigt for at sikre, at alle komponenter er sikre og retarmeres efter behov.

For at forhindre skade fra fald, når barnet er i stand til at klatre ud af barneseng, skal barneseng ikke længere blive brugt til det pågældende barn.

For at rengøre brug en fugtig klud, undgå brug af stærke vaskemidler eller slibemidler.

Illustrationerne i disse instruktioner skal kun bruges som vejledning

Er i overensstemmelse med EN 716-1&2:2017

Lavet i Letland

**WICHTIG**

DE:

# FÜR SPÄTERES NACHSCHLAGEN AUFBEWAHREN SORGFÄLTIG LESEN

Die Sicherheit Ihres Kindes liegt in Ihrer Verantwortung.

Entfernen Sie alle Teile aus der Verpackung und überprüfen Sie sie gemäß der Teileliste.

Werfen Sie die Verpackung erst weg, wenn Sie sich sicher sind, dass Sie alle Teile und die Packung mit den Armaturen haben.

Sie werden es leichter finden, das Kinderbett mit der Hilfe eines anderen Erwachsenen zusammenzubauen.

**WARNUNG** : Beachten Sie die Gefahr offenen Feuers sowie anderer starker Wärmequellen wie Kabel-, Gasbränden usw. in der Nähe des Kinderbetts.

**WARNUNG** : Nicht verwenden, wenn ein Teil des Kinderbetts gebrochen, zerrissen ist oder fehlt, und verwenden Sie lediglich vom Hersteller zugelassene Ersatzteile.

**WARNUNG** : Lassen Sie keinerlei Gegenstände im Kinderbett und stellen Sie es nicht zu nahe an ein anderes Produkt, welches Fuß fassen ermöglichen kann oder eine Erstickungs- bzw. Strangulationsgefahr darstellen könnte, z.B. Schnüre, Vorhänge usw.

**WARNUNG** : Verwenden Sie nicht mehr als eine Matratze im Kinderbett.

**WARNUNG** : Das Kinderbett ist erst dann einsatzbereit, wenn der Verriegelungsmechanismus eingerastet ist. Überprüfen Sie vor jeder Verwendung des Kinderbetts sorgfältig, ob er vollständig eingerastet ist.

**WARNUNG** : Wenn Sie das Kind unbeaufsichtigt im Kinderbett lassen, stellen Sie stets sicher, dass die bewegliche Seite eingerastet ist.

An einem Ende des Bettes befindet sich eine Markierung, die die maximale Höhe der Matratze angibt.

Die Dicke der Matratze darf die Innentiefe von der Oberfläche der Matratze bis zum oberen Teil des Seitengeländers nicht um weniger als 200 mm in der höchsten Position der Matratzenbasis bzw. nicht um bis zu 500 mm in dessen niedrigster Position verringern.

Die niedrigste Position der Matratzenbasis ist die sicherste und sollte stets verwendet werden, sobald das Baby alt genug ist, sich aufzusetzen.

Die Länge und Breite des Matratzenbodens muss eine Solche sein, dass der Spalt zwischen der Matratze und den Seiten und Enden nicht 30 mm überschreitet.

Die empfohlene Matratzengröße für dieses Kinderbett beträgt 120 x 60 cm und die maximale Dicke 10 cm.

Überprüfen Sie regelmäßig, ob alle Teile fest sitzen und ziehen Sie sie bei Bedarf nach.

Um Verletzungen durch Stürze zu vermeiden, darf das Kinderbett nicht mehr verwendet werden, wenn das Kind herausklettern kann.

Verwenden Sie zum Reinigen ein feuchtes Tuch und keine starken Reinigungs- oder Schleifmittel.

Die Abbildungen dieser Anleitung dienen lediglich als Richtlinie

Entspricht EN 716-1&2:2017

Hergestellt in Lettland

Troll Nursery

# IMPORTANT !

## VEUILLEZ CONSERVER POUR CONSULTATION ULTERIEURE LISEZ ATTENTIVEMENT

La sécurité de votre enfant, c'est votre responsabilité.

Retirez toutes les pièces de l'emballage et vérifiez-les selon la liste des pièces.

Ne jetez aucun emballage avant d'être sûr d'avoir recueilli toutes les pièces et le lot d' accessoires.

Il est plus facile d'assembler le berceau pour deux adultes.

**AVERTISSEMENT** : Soyez conscient du risque de feux ouverts et d'autres sources de chaleur intense, telles que les feux de barres électriques, les feux de gaz, etc. à proximité du berceau.

**AVERTISSEMENT** : Ne pas utiliser si une partie du lit bébé est cassée, déchirée ou manquante et n'utiliser que des pièces de rechange approuvées par le fabricant.

**AVERTISSEMENT** : Ne laissez rien dans le berceau et ne placez pas le produit à proximité d'autres objets susceptibles de présenter un risque d'étouffement ou d'étranglement, tels que des cordes, cordons pour stores / rideaux, etc. ;

**AVERTISSEMENT** : N'utilisez pas plus d'un matelas dans le produit.

**AVERTISSEMENT** : Le berceau est prêt à l'emploi uniquement lorsque le mécanisme de verrouillage est engagé et veuillez vérifier soigneusement qu'ils sont entièrement couplés avant d'utiliser le berceau.

**AVERTISSEMENT** : Si vous laissez l'enfant sans surveillance dans le berceau, assurez toujours que le côté mobile est fermé.

Une extrémité du lit de bébé a une marque indiquant la hauteur du matelas.

L'épaisseur du matelas ne doit pas réduire la profondeur interne à partir de la surface du matelas jusqu'au côté du berceau à moins de 500 mm dans la position la plus basse et 200 mm dans la position la plus haute de la base du matelas.

La plus basse position de la base du matelas est la plus sûre et doit toujours être utilisée dès que le bébé est assez grand pour s'asseoir.

La longueur et la largeur de la base du matelas doivent être telles que l'espace entre le matelas et les côtés et les bouts ne dépasse pas 30 mm.

La taille de matelas recommandée pour le berceau est de 120 x 60 cm et une épaisseur maximale est de 10 cm.

Vérifiez régulièrement que tous les composants sont sécurisés et resserrez-les si nécessaire.

Afin d'éviter les blessures causées par les chutes, lorsque l'enfant est capable de sortir du lit bébé, le lit bébé ne doit plus être utilisé pour cet enfant.

Utilisez un chiffon humide pour le nettoyage, n'utilisez pas de détergents puissants ou d'abrasifs.

Les illustrations de ces instructions e doivent être utilisées qu'à titre indicatif.

Conforme au règlement EN 716-1&2:2017

Fabriqué en Lettonie

Troll Nursery

## BEWAAR DEZE GEBRUIKSAANWIJZING ZODAT U DEZE IN DE TOEKOMST KUNT RAADPLEGEN LEES ZORGVULDIG DOOR

De veiligheid van uw kind is uw verantwoordelijkheid.

Haal alle onderdelen uit de verpakking en controleer ze aan de hand van de onderdelenlijst.

Gooi de verpakking pas weg als u zeker weet dat u alle onderdelen en de hulpstukken.

U kunt het kinderbed gemakkelijker in elkaar zetten als er een tweede volwassene beschikbaar is om u te helpen.

LET OP : Pas op voor open vuur of andere hittebronnen, zoals elektrische gloeispiralen, gasvuur en dergelijke, in de nabijheid van het kinderbed.

LET OP : Het kinderbed mag niet worden gebruikt indien een of meer delen gebroken of gescheurd zijn of ontbreken. Gebruik alleen de vervangingsonderdelen, aanbevolen door de fabrikant.

LET OP : Laat niets in het kinderbed liggen of plaats het dicht bij een ander product niet omdat dit het gevaar van verstikking of wurging kan opleveren (bijvoorbeeld de snaren, de jaloezie- of gordijnkoorden, etc.)

LET OP : Gebruik niet meer dan één matras in het kinderbed.

LET OP: Kinderbed is klaar voor gebruik als het vergrendelingsmechanisme is vergrendeld. Controleer zorgvuldig of het bed volledig is vergrendeld voordat u het bed gebruikt.

LET OP: Als u het kind zonder toezicht in het bed achterlaat, zorg er dan altijd voor dat de beweegbare zijde gesloten is.

Op het ene uiteinde van het bed is een markering aangebracht die de maximale hoogte van de matras aangeeft.

De dikte van de matras mag de inwendige diepte niet verminderen: de afstand tussen het matrasoppervlak en de bovenkant van het bed moet ten minste 500 mm (in de laagste positie) of 200 mm (in de hoogste positie) zijn.

De laagste standen van de matrasbodem zijn de veiligste en moeten altijd worden gebruikt zodra de baby is oud genoeg om rechtop te zitten.

De lengte en breedte van de matras moeten zodanig zijn dat de opening tussen de matras en de zijanten en uiteinden niet groter dan 30 mm zijn.

De aanbevolen matrasmaat is 120 x 60 cm en de maximale dikte is 10 cm.

Controleer regelmatig of alle onderdelen goed vastzitten en draai ze indien nodig opnieuw aan.

Om letsel door vallen te voorkomen, mag het bed niet langer voor het kind worden gebruikt als het kind uit het bed kan klimmen.

Gebruik voor het reinigen een vochtige doek en vermijd het gebruik van sterke reinigings- of schuurmiddelen.

De afbeeldingen in deze handleiding dienen alleen als richtlijn

Voldoet aan EN 716-1&2:2017

Geproduceerd in Letland

# IŠSISAUGOKITE, KAD GALĖTUMĖTE PASINAUDOTI ATEITYJE ĮDĖMIAI PERSKAITYKITE

Jūsų vaiko saugumas yra jūsų atsakomybė.

Išimkite visas dalis iš pakuotės ir patikrinkite pagal dalių sąrašą.

Neišmeskite jokios pakuotės, kol neįsitikinsite, jog turite visas dalis ir jungiamųjų detalių pakuotę.

Vaikišką lovelę bus lengviau surinkti, jei jums padės kitas suaugęs žmogus.

**ĮSPĖJIMAS:** Nepamirškite, kad atviros ugnies šaltiniai ir kiti didelės kaitros šaltiniai, pvz., elektriniai šildytuvai ir dujiniai šildytuvai, esantys šalia lovelės ir skleidžiantys ugnį, kelia gaisro riziką.

**ĮSPĖJIMAS:** Nenaudokite, jei kuri nors vaikiškos lovelės dalis yra sulūžusi, suplyšusi arba jos trūksta, ir naudokite tik gamintojo patvirtintas atsargines dalis.

**ĮSPĖJIMAS:** Nepalikite jokių daiktų vaikiškoje lovelėje arba nepastatykite lovelės arti kito produkto, galinčio pasitarnauti kaip atrama kojai, arba sukelti uždusimo ar pasismaugimo pavojų, pvz., virvelės, naktinių/dieninių užuolaidų valdymo virvės ir pan.

**ĮSPĖJIMAS:** Nenaudokite daugiau kaip vieno čiužinio vaikiškoje lovelėje.

**ĮSPĖJIMAS:** Vaikiška lovelė yra paruošta naudoti tik tada, kai yra užfiksuoti užrakto mechanizmai. Prieš naudodami vaikišką lovelę įdėmiai patikrinkite, ar šie mechanizmai yra visiškai užsifiksavę.

**ĮSPĖJIMAS:** Jei paliekate vaiką lovelėje be priežiūros, visada įsitikinkite, kad kilnojamas šonas yra uždarytas.

Viename vaikiškos lovelės gale yra nurodytas maksimalus čiužinio aukštis.

Dėl čiužinio storio neturi sumažėti vidinis gylis, skaičiuojamas nuo čiužinio paviršiaus iki vaikiškos lovelės šono viršaus virš čiužinio, mažiau kaip 500 mm žemiausioje čiužinio pagrindo padėtyje ir 200 mm aukščiausioje čiužinio padėtyje.

Žemiausia čiužinio pagrindo padėtis yra saugiausia ir visada turėtų būti naudojama, kai tik kūdikis yra pakankamai didelis, kad atsisėstų.

Čiužinio pagrindo ilgis ir plotis turi būti toks, kad tarpas tarp čiužinio, šonų ir galų nebūtų didesnis nei 30 mm.

Rekomenduojamas vaikiškos lovelės čiužinio dydis yra 120 x 60 cm, o jo maksimalus storis – 10 cm.

Reguliariai tikrinkite, ar visi komponentai yra pritvirtinti, ir, prireikus, juos iš naujo priveržkite.

Jei vaikas gali išsiropšti iš vaikiškos lovelės, siekiant išvengti traumų iškrentant lovelę nebeturėtų būti naudojama tam vaikui.

Valykite drėgna šluoste. Nenaudokite stiprių dezinfekcinių arba abrazyvinių priemonių.

Šiose instrukcijose pateiktos iliustracijos turėtų būti naudojamos tik kaip informacinis orientyras.

Atitinka EN 716-1&2:2017

Pagaminta Latvijoje

Troll Nursery

## HOIA JUHEND HILISEMAKS VAJADUSEKS LUGEGE HOOLIKALT

Teie lapse turvalisus on teie kohustus.

Eemaldage kõik osad pakendist ja vaadake üle osade loendit.

Ärge visake välja pakendit, enne veendute, et kõik pakkelehel loetletud osad on olemas.

Teil on lihtsam kokku panna lapse voodi, kui teil abis on teine täiskasvanu.

**HOIATUS:** Olge teadlikud tulekahjude ja muude tugevate soojusallikate tuleohust, nt elektriplaadi tuleoht, gaasi tuleoht lastevoodi läheduses.

**HOIATUS:** Ärge kasutage laste voodit, kui mõni lastevoodi osa on purunenud, rebenenud või puudu ning kasutage ainult tootja poolt heaks kiidetud varuosi.

**HOIATUS:** Ärge jätke midagi laste voodise või teise asjade lähedale, mis võiks põhjustada lämbumist või haavatavust, nt nõõrid, juhtmed jne.

**HOIATUS:** Ärge kasutage lastevoodis rohkem kui ühte madratsit.

**HOIATUS:** Lapse voodi on kasutusvalmis ainult siis, kui lukustusmehhanism on seatud, ja palun hoolikalt veenduge, et see oleks täielikult seatud enne lapse sistemaist voodise.

**HOIATUS:** Kui jätate lapse voodise järelevalveta, alati veenduge, et voodi liikuv pool on suletud.

Ühes voodi otsas on märgitud madratsi maksimaalne kõrgus.

Madratsi paksus ei tohi ületada madratsipinna sisemist sügavust rohkem kui 500 mm vaadates madratsi pinnast kuni voodi ülemise servani madratsi aluse madalaimas asendis, ja 200 mm madratsi aluse kõrgeimas asendis.

Madalaim madratsi aluspositsioon on kõige turvalisem ja seda tuleks alati kasutada niipea, kui laps on piisavalt vana, et istuda.

Madratsi pikkus ja laius peavad olema sellised, et vahe madratsi ja külgede vahel ei ületaks 30 mm.

Soovitav madratsi suurus laste voodise on 120 x 60 cm ja maksimaalne paksus 10 cm.

Kontrollige regulaarselt, et kõik osad oleksid kindlad ja vastavalt pingutatud.

Et vältida voodist välja kukkumise vigastuste eest, kui laps juba suudab voodist välja ronida, ei tohi seda voodit lapsele enam kasutada.

Puhastamiseks kasutage niisket lappi, vältides tugeva detergentide või abrasiivsete ainete kasutamist.

Selle juhiste illustratsioone saab kasutada ainult juhistena

Vastab EN 716-1&2:2017

Valmistatud Lätis

# SVARĪGI, NEMIET VĒRĀ TURPMĀKAI LIETOŠANAI: IZLASĪT UZMANĪGI

Jūsu bērna drošība ir jūsu atbildība

Izsaiņojiet visas detaļas no iepakojuma un salīdziniet ar detaļu sarakstu.

Nelikvidējiet iepakojumu pirms esat pārlicinājušies, ka visas detaļas un furnitūra ir iekļauta.

Jums būs vieglāk salikt šo gultiņu, ja palīdzēs otrs pieaudzis cilvēks.

**BRĪDINĀJUMS :** Esiet uzmanīgi no atklāta uguns un cita liela karstuma avota riska, piemēram, tādiem kā elektriskajiem sildītājiem un gāzes sildītājiem, ja tie atrodas tuvu gultiņai.

Neizmantojiet gultiņu ja kāda no gultiņas detaļām ir salauzta, ieplīsusi vai iztrūkst un izmantot tikai rezerves daļas, kuras apstiprinājis ražotājs.

**BRĪDINĀJUMS :** Neatstāt neko gultiņā vai nenovietot gultiņu tuvu citiem priekšmetiem, kuri var sagādāt atbalsta punktu vai radīt nosmakšanas vai saspiešanas briesmas.

**BRĪDINĀJUMS :** Gultiņā neizmantojiet vairāk par vienu matraci.

**BRĪDINĀJUMS :** Gultiņa ir gatava izmantošanai vienīgi tad, kad saslēgšanas mehānisms ir saslēgts un darbojas. Pirms saliekamās gultiņas lietošanas uzsākšanas uzmanīgi jāpārbauda, vai saslēgšanas mehānisms pilnībā nofiksēts un darbojas.

Ja gultiņas pamatnes augstums ir regulējams, zemākais pamatnes augstums ir drošāks un, tiklīdz bērns sāk sēdēt, gultiņas pamatne jāuzstāda zemākajā pozīcijā.

**BRĪDINĀJUMS :** Ja gultiņa ir aprīkota ar pārvietojamiem sāniem, tad atstājot bērnu vienu pašu gultiņā, vienmēr pārlicinieties vai pārvietojamais sāns ir aizvērts.

Matrača biezumam jābūt tādām, lai iekšējais augstums (no matrača virsmas līdz gultiņas rāmja augšējai malai) ir vismaz 500 mm gultiņas pamatnes zemākajā pozīcijā un 200 mm gultiņas pamatnes augstākajā pozīcijā.

Matrača platumam un garumam jābūt tādām, lai sprauga starp matraci un sānu un galu nepārsniegtu 30 mm.

Ieteicamais matrača izmērs gultai ir 120 x 60 cm un maksimālais biezums 10 cm.

Visiem montāžas stiprinājumiem vienmēr jābūt kārtīgi pievilkti un stiprinājumi regulāri jāpārbauda un ja nepieciešams jāpārvelk.

Kad bērns pats var izrāpties no gultiņas, gultiņa vairs nav izmantojama šim bērnam, lai tiktu novērstas iespējamās traumas no izkrišanas.

Gultiņu jātīra ar mitru lupatiņu un jānoslauka ar mīkstu tīru lupatiņu.

Nelietojiet abrazīvus, balinošus, uz alkohola vai amonjaka bāzes veidotus tīrīšanas līdzekļus.

Esiet uzmanīgi, pārvietojot, izjaucot vai saliekot gultiņu, jo neuzmanīga rīcība var radīt bojājumus koka mēbelēm.

Ilustrācijas šajā instrukcijā izmantot tikai kā paraugus

Atbilst standartam EN 716-1&2:2017

Ražots Latvijā

Troll Nursery



# DŮLEŽITÉ INFORMACE

## UCHOVEJTE TENTO NÁVOD PRO BUDOUCÍ POTŘEBU!

### PROČTĚTE SI POZORNĚ TENTO NÁVOD!

Bezpečnost dítěte je odpovědností jeho rodičů!

Vyjměte všechny díly z obalu a zkontrolujte je podle seznamu dílů.

Žádné obaly nevyhazujte, dokud si neověříte, že máte veškeré díly i příslušnou montážní sadu.

Sestavení dětské postýlky si usnadníte přivoláním další dospělé osoby na pomoc.

**VAROVÁNÍ!** Pozor na riziko otevřeného plamene a jiných intenzivních zdrojů tepla (například elektrická nebo plynová topná tělesa, plynové hořáky apod.) v blízkosti dětské postýlky.

**VAROVÁNÍ!** Pokud je některá část postýlky poškozená, prasklá nebo chybí, postýlku nepoužívejte. Používejte pouze náhradní díly schválené výrobcem.

**VAROVÁNÍ!** V dětské postýlce nenechávejte nic, čeho by se dítě mohlo zachytit nebo co by mohlo představovat nebezpečí udušení nebo uškrcení – např. šňůrky a provázky, šňůry od žaluzií nebo záclon apod., ani postýlku neumísťujte do blízkosti něčeho takového.

**VAROVÁNÍ!** Nedávejte do postýlky více než jednu matraci.

**VAROVÁNÍ!** Dětskou postýlku lze používat pouze se zajištěným aretačním mechanismem. Před použitím postýlky pečlivě zkontrolujte, zda je zajištěn důkladně.

**VAROVÁNÍ!** Pokud dítě v postýlce necháváte bez dozoru, vždy se ujistěte, zda je posuvná bočnice v poloze nahoře a zajištěna!

Jedno čelo postýlky je opatřeno ryskou označující maximální výšku matrace.

Matrace nesmí mít takovou tloušťku, při níž by došlo ke zmenšení vnitřní hloubky (měřeno od vrchní plochy matrace k horní hraně bočnice) na méně než 500 mm v nejnižší poloze roštu a na méně než 200 mm v nejvyšší poloze roštu.

Nejnižší poloha roštu je tou nejbezpečnější, a jakmile je dítě dostatečně staré na to, aby se posadilo, je vždy nutné používat postýlku v této poloze.

Délka a šířka matrace musí být taková, aby mezera mezi matrací a bočnicemi nebo čely nepřesahovala 30 mm.

Doporučený rozměr matrace pro dětskou postýlku je 120 x 60 cm a maximální tloušťka 10 cm.

Pravidelně kontrolujte, zda jsou všechny spoje všech dílů pevně dotaženy. V případě potřeby dotáhněte.

Pokud je dítě z postýlky schopno vylézt, je postýlka pro dané dítě již nevhodná a nepoužívejte ji pro ně v zájmu jeho ochrany před úrazem způsobeným pádem.

K čištění používejte vlhký hadřík, nikoli agresivní čisticí prostředky nebo prostředky, kterými by došlo k obroušení povrchu materiálů.

Obrázky v tomto návodu slouží jen pro orientaci a jako vodítko.

Vyhovuje požadavkům norem č. EN 716-1&2:2017+AC\_2019

Vyrobena v Lotyšsku

Troll Nursery

# WAŻNE ZACHOWAJ DO WYKORZYSTANIA W PRZYSZŁOŚCI PRZECZYTAJ UWAŻNIE

PL:

Bezpieczeństwo Twojego dziecka to Twoja odpowiedzialność.

Wyjmij wszystkie części z opakowania i sprawdź zgodność z listą elementów.

Nie wyrzucaj żadnego opakowania, dopóki nie upewnisz się, że masz wszystkie części i zestaw osprzętu.

Łóżeczko łatwiej jest złożyć z pomocą drugiej osoby.

**OSTRZEŻENIE:** Zwróć uwagę na zagrożenie stwarzane w pobliżu łóżeczka przez otwarty płomień i innych źródła silnego ciepła, takie jak kominki elektryczne, gazowe itp.

**OSTRZEŻENIE:** Nie używaj produktu, jeśli jakkolwiek część łóżeczka jest uszkodzona, podarta lub jej brakuje.

Używaj tylko części zamiennych zatwierdzonych przez producenta.

**OSTRZEŻENIE:** Nie zostawiaj niczego w łóżeczku ani nie umieszczaj w pobliżu innego produktu, który mógłby stanowić oparcie dla nóg lub stwarzać niebezpieczeństwo uduszenia, np. tasiemek, sznurków od zasłon itp.

**OSTRZEŻENIE:** Nie używaj więcej niż jednego materaca w łóżeczku.

**OSTRZEŻENIE:** Łóżeczko jest gotowe do użycia tylko wtedy, gdy mechanizm blokujący jest włączony. Przed użyciem łóżeczka należy dokładnie sprawdzić, czy jest on w pełni zablokowany.

**OSTRZEŻENIE:** Jeśli zostawiasz dziecko bez opieki w łóżeczku, zawsze upewnij się, że zdejmowany bok jest zamknięty.

Na jednym końcu łóżeczka znajduje się oznaczenie wskazujące maksymalną wysokość materaca.

Grubość materaca nie może zmniejszać głębokości wewnętrznej od powierzchni materaca do górnej części strony łóżeczka powyżej niego do mniej niż 500 mm w najniższym położeniu i 200 mm w najwyższym położeniu podstawy materaca.

Najniższe pozycje podstawy materaca są najbezpieczniejsze i powinny być używane zawsze, gdy dziecko jest wystarczająco duże, aby usiąść.

Długość i szerokość podstawy materaca powinny być takie, aby odstęp między materacem a bokami i końcami nie przekraczał 30 mm.

Zalecany rozmiar materaca do łóżeczka to 120 x 60 cm, a maksymalna grubość 10 cm.

Sprawdzaj regularnie, aby upewnić się, że wszystkie elementy są zamocowane i dokręcaj je w razie potrzeby. Aby zapobiec obrażeniom spowodowanym upadkiem, gdy dziecko jest w stanie wydostać się z łóżeczka, nie należy stosować danego łóżeczka dla konkretnego dziecka.

Do czyszczenia używaj wilgotnej szmatki, unikaj stosowania silnych detergentów lub materiałów ściernych.

Ilustracje w niniejszej instrukcji mają wyłącznie charakter poglądowy.

Produkt zgodny z EN 716-1&2:2017+AC\_2019

Wyprodukowano na Łotwie

Troll Nursery